

# seca 233

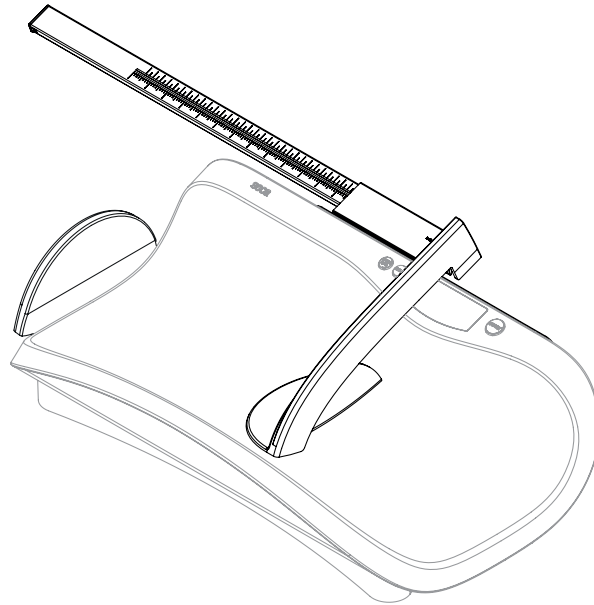

**seca**<sup>®</sup>  
Precision for health

Deutsch	Seite 5
Englisch	Page 7
Français	Page 9
Español	Página 11
Italiano	Pagina 13
Dansk	Side 15
Svenska	Sida 17
Norsk	Side 19
Suomi	Sivu 21
Nederlands	Pagina 23
Português	Página 25
Ελληνικά	Σελίδα 27
日本語	ページ 29
Polski	Strona 31

## seca 233

Lieferumfang

Scope of supply

Éléments livrés

Volumen de suministro

Dotazione

Inkluderet i leverancen

Leveransomfattning

Leveranseomfang

Toimituksen sisältö

Omvang van de levering

Volume de fornecimento

Περιεχόμενα συσκευασίας

納入品

Zakres dostawy

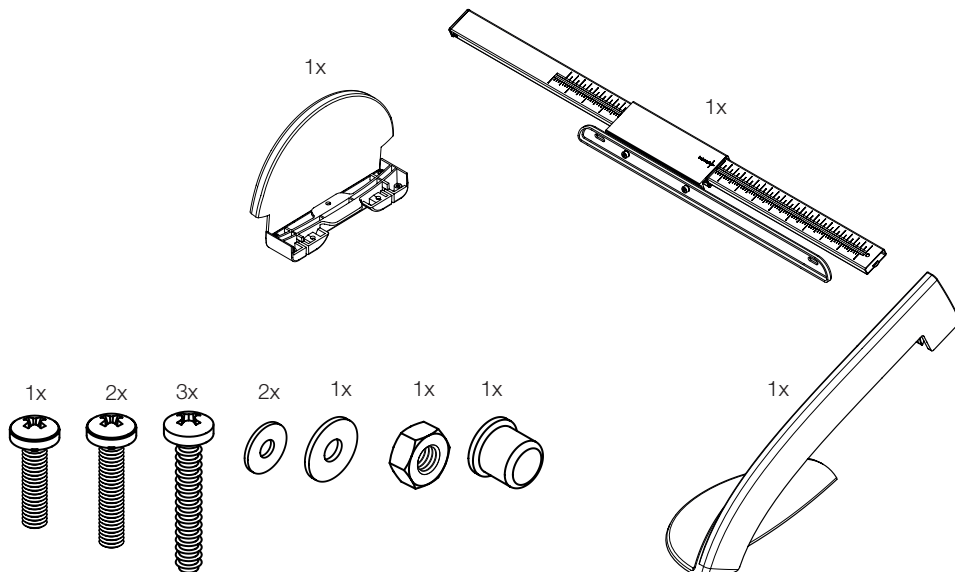

## seca 233

Montageanweisung

Assembly instructions

Instructions de montage

Instrucciones de montaje

Istruzioni per il montaggio

Monteringsvejledning

Monteringshandledning

Montasjeveiledning

Asennusohjeet

Montagehandleiding

Instruções de montagem

Οδηγίες εγκατάστασης

組立ての方法

Instrukcja montażu

1.

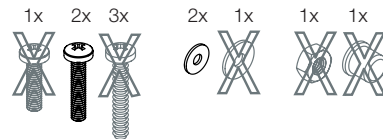
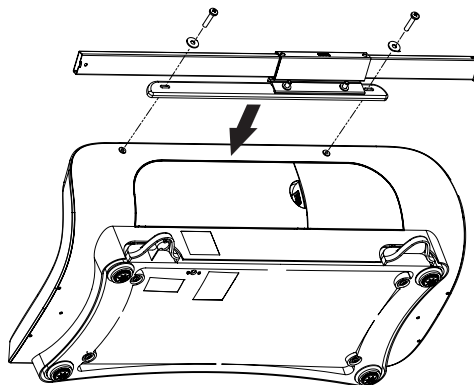

2.

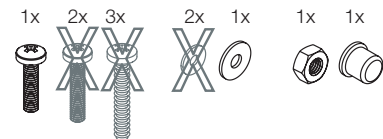
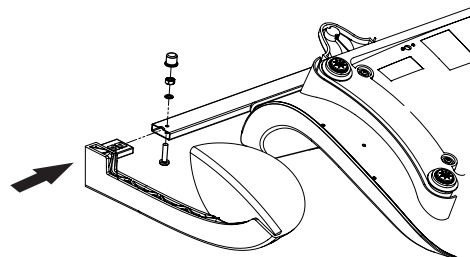

3.

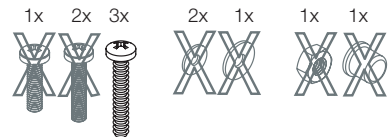
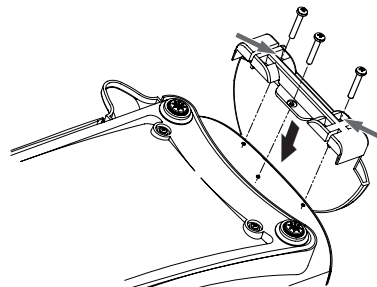

## Herzlichen Glückwunsch

Mit dem Messstab **seca 233** haben Sie ein präzises und gleichzeitig robustes Längenmessgerät für Säuglinge erworben. Der Messstab dient sowohl der Feststellung der Geburtsgröße eines Neugeborenen als auch der Kontrolle der Körpergröße im Wachstumsprozess.

Er wird mit dem mitgelieferten Montagematerial an den folgenden seca Säuglingswaagen befestigt:

Modelle 374, 376 und 378.

Der Messstab dient so, im Verbund mit einer Waage, als komplette Messstation. Der Messstab ist aus stabilem und pflegeleichten Aluminiumprofil gefertigt. Die mitgelieferte Kopf- und Fußstütze ermöglicht ein komfortables und sicheres Messen. Zum Einsatz kommt der Messstab **seca 233** mit einer seca Säuglingswaage in Krankenhäusern und Arztpraxen.

## Sicherheit

Bevor Sie den neuen Messstab benutzen, nehmen Sie sich bitte ein wenig Zeit, um die folgenden Sicherheitshinweise zu lesen.

- Beachten Sie die Hinweise in der Gebrauchsanweisung.
- Befestigen Sie den Messstab nur an den oben aufgeführten seca Säuglingswaagen
- Verwenden Sie ausschließlich das mitgelieferte Montagematerial.
- Achten Sie bei der Montage auf den

festen Sitz der Schrauben und die korrekte Montage (s. Kapitel Montageanweisung).

- Der Messstab ist kein Tragegriff. Fassen Sie stets direkt an der Waage an, wenn Sie diese transportieren wollen.
- Achten Sie beim Verschieben des Messstabes darauf, dass weder Hände noch Füße des Säuglings eingeklemmt werden.
- Achten Sie darauf, dass Messstab und Waage regelmäßig gereinigt und desinfiziert werden, um eine Übertragung von ansteckenden Krankheiten zu vermeiden.
- Für eine exakte Längenmessung wird idealerweise eine zweite Person benötigt.

## Montageanweisung

siehe Seite 4.

**Hinweis:** Die Montage des Messstabes an der Mulde erfolgt in Langlöchern, um eine exakte Justage des Messstabes zu erlauben und nicht vermeidbare Fertigungstoleranzen ausgleichen zu können. Bringen Sie ein bekanntes Referenzmaß zwischen Kopf- und Fußanschlag und verschieben Sie den Halter an der Mulde so, dass die richtige Länge angezeigt wird. Im Allgemeinen genügt allerdings die Montage mittig in den Langlöchern.

## Bedienung

### WARNUNG!

Verletzung des Säuglings durch Sturz. Säuglingswaagen werden meist auf erhöhte Arbeitsflächen gestellt. Stürzt der Säugling von der Arbeitsfläche, kann er schwere, irreversible oder tödliche Verletzungen davontragen.

- Lassen Sie den Säugling niemals unbeaufsichtigt auf der Waage.

### So misst man richtig...

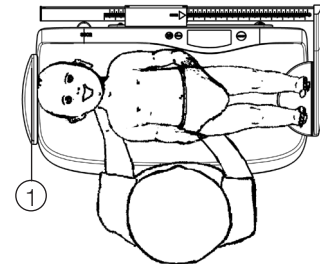

1. Den Säugling auf die Waagenmulde legen. Der Kopf des Säuglings muss am Kopfanschlag (1) der Mulde liegen.

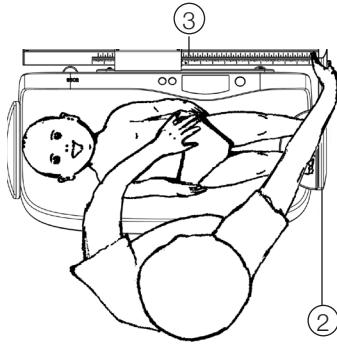

2. Mit der rechten Hand die Fußstütze (2) in Richtung der Füße des Säuglings schieben, dabei die Füße des Säuglings auf der Fußstütze ablegen. Mit der linken Hand den Säugling auf der Waagenmulde fixieren.
3. Mit der linken Hand vorsichtig die Knie des Säuglings leicht zur Waagenmulde drücken und mit der rechten Hand die Fußstütze (2) an die Fußsohlen des Säuglings heranschieben.
4. Ablesen der Körpergröße an der Markierung der Messstabführung (3).

Bei Einhaltung der oben genannten Schritte wird eine Genauigkeit besser  $\pm 5$  mm erreicht.

## Reinigung

Reinigen Sie den Messstab nach Bedarf mit einem Haushaltsreiniger oder handelsüblichen Desinfektionsmittel, z. B. 70 %iges Isopropanol.

## Technische Daten

Messbereich:	350 - 800 mm / 14 - 32 inch
Teilung :	1 mm / 1/8 inch
Genauigkeit:	besser als $\pm 5$ mm
Abmessungen (B x H x T):	641 mm x 179 mm x 296 mm
Eigengewicht:	ca. 700 g
Temperaturbereich:	+10 °C bis +40 °C
Richtlinie 93/42/EWG:	Klasse I mit Messfunktion



## Entsorgung

Sollte der Messstab nicht mehr benutzt werden können, gibt Ihnen der zuständige Müllbeseitigungsverband gern Auskunft über notwendige Maßnahmen zur fachgerechten Entsorgung.

## Gewährleistung

Für Mängel, die auf Material- oder Fabrikationsfehler zurückzuführen sind, gilt eine zweijährige Gewährleistungsfrist ab Lieferung. Alle beweglichen Teile, wie z. B. Batterien, Kabel, Netzgeräte, Akkus etc., sind hiervon ausgenommen. Mängel, die unter die Gewährleistung fallen, werden für den Kunden gegen Vorlage der Kaufquittung kostenlos behoben. Weitere Ansprüche können nicht berücksichtigt werden. Kosten für Hin- und Rücktransporte gehen zu Lasten des Kunden, wenn sich das Gerät an einem anderen Ort als dem Sitz des Kunden befindet. Bei Transportschäden können Gewährleistungsansprüche nur geltend gemacht werden, wenn für Transporte die komplette Originalverpackung verwendet

und die Ware darin gemäß dem originalverpackten Zustand gesichert und befestigt wurde. Bewahren Sie daher alle Verpackungsteile auf. Es besteht keine Gewährleistung, wenn das Gerät durch Personen geöffnet wird, die hierzu nicht ausdrücklich von seca autorisiert worden sind. Kunden im Ausland bitten wir, sich im Gewährleistungsfall direkt an den Verkäufer des jeweiligen Landes zu wenden.

## CE Konformitätserklärung

Mechanisches Längenmessgerät

Modell seca 233

Chargennr.: siehe Rückseite Messstab

Der Messstab erfüllt die grundlegenden Anforderungen der Richtlinie 93/42/EWG über Medizinprodukte.

Hamburg, August 2014

Frederik Vogel  
– CEO Development and Manufacturing –  
seca gmbh & co. kg  
Hammer Steindamm 9-25  
22089 Hamburg  
Germany  
Phone: +49 (0)40 20 00 00 0  
Fax: +49 (0)40 20 00 00 50  
i: www.seca.com

## Congratulations!

In the **seca 233** measuring rod, you have acquired an accurate and at the same time sturdy piece of equipment for measuring the length of babies.

The measuring rod serves both to determine the length at birth of a newborn and to check body length during the growth process. It is attached to the following seca baby scales using the assembly material supplied: model 374, 376 and 378.

When combined with a scale, the measuring rod serves as a complete measuring station. The measuring rod is manufactured from stable, easy-care aluminium profile. The head and foot supports supplied make measuring convenient and safe.

The **seca 233** measuring rod with a seca baby scale are for use in hospitals and doctors' surgeries.

## Safety

Before using the new measuring rod, please take a little time to read the following safety instructions:

- Follow the operating instructions.
- Attach the measuring rod only to the seca baby scales listed above.
- Use only the assembly material supplied.
- When assembling, ensure that screws are tight and that the rod has been assembled correctly (see chapter entitled "Assembly instructions").

- The measuring rod is not a handle. Always take hold of the scale itself if you want to move it.
- When moving the measuring rod, make sure that the baby's hands or feet do not get caught.
- Ensure that the measuring rod and scale are cleaned and disinfected regularly to prevent infectious diseases being transmitted.
- A second person is ideally required to enable length to be measured exactly.

## Assembly instructions

Page 4.

**Note:** the measuring rod is fitted to the tray in elongated holes to allow the measuring rod to be adjusted exactly and unavoidable production tolerances to be compensated. Place a known reference measure between the head and foot stops and move the bracket on the tray so that the correct length is displayed. In general, however, it is sufficient to fit the rod centrally in the elongated holes.

## Operating instructions

### WARNING!

Injury to the baby from a fall. Baby scales are usually placed on elevated work surfaces. If the baby falls from this work surface, he or she may sustain severe, irreversible or fatal injuries.

- Never leave a baby on the scale unsupervised.

### How to measure properly...

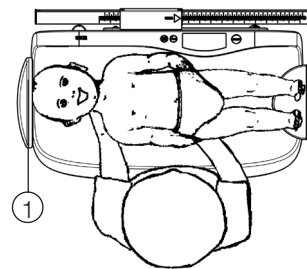

1. Place the baby on the weighing tray. The baby's head must be positioned at the head stop (1) of the tray.

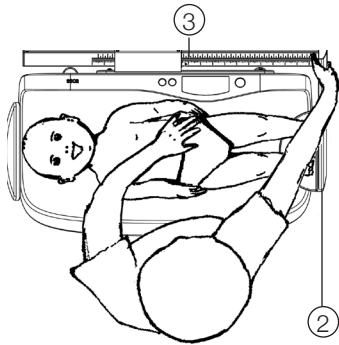

2. Use your right hand to move the foot support (2) towards the baby's feet. Rest the baby's feet on the foot support while doing so. With your left hand keep the baby still on the weighing tray.
3. Use your left hand to gently press the baby's knees down towards the weighing tray. With the right hand, push the foot support (2) up to the soles of the baby's feet.
4. Read off the length of the baby from the marking on the measuring rule guide (3).

## Cleaning

Clean the measuring rod as required using a household cleaner or commercial disinfectant, e.g. 70% isopropanol.

## Technical data

Measurement range:	350-800 mm / 14-32 inches
Graduations:	1 mm / 1/8 inch
Accuracy:	greater than $\pm 5$ mm
Dimensions (W x H x D):	641 mm x 179 mm x 296 mm
Weight:	approx. 700 g
Temperature range:	+10 °C to +40 °C
Directive 93/42/EEC:	Class I with measuring function



## Disposal

Should the measuring rod no longer be able to be used, the responsible waste disposal association will be glad to give you information about the measures necessary to dispose of it properly.

## Warranty

A two-year warranty from date of delivery applies to defects attributable to poor materials or workmanship. All moveable parts – batteries, cables, mains units, rechargeable batteries etc. – are excluded. Defects which come under warranty will be made good for the customer at no charge on production of the receipt. No further claims can be entertained. The costs of transport in both directions will be borne by the customer should the equipment be located anywhere other than the customer's premises. In the event of transport damage, claims under warranty can be honoured only if the complete original packaging was used for any transport and the merchandise secured and attached in that

packaging just as it was when originally packed. All the packaging should therefore be retained. A claim under warranty will not be honoured if the equipment is opened by persons not expressly authorised by seca to do so. We would ask our customers abroad to contact their local sales agent in the event of a warranty matter.

## CE Declaration of conformity

Mechanical equipment for measuring  
length

seca model 233

Batch no.: see back of measuring rod

The measuring rod complies with the fundamental requirements of Directive 93/42/EEC applicable to medical devices.

Hamburg, August 2014

Frederik Vogel  
– CEO Development and Manufacturing –  
seca gmbh & co. kg  
Hammer Steindamm 9-25  
22089 Hamburg  
Germany  
Phone: +49 (0)40 20 00 00 0  
Fax: +49 (0)40 20 00 00 50  
i: www.seca.com



## Félicitations !

En achetant la toise de mesure **seca 233**, vous avez acquis un appareil de mesure pour les nourrissons à la fois précis et robuste.

La toise de mesure permet tant de mesurer la taille d'un nouveau-né à la naissance que de la contrôler au cours de la croissance. Elle est fixée avec le matériel de montage livré aux pèse-bébé seca suivants :  
Modèles 374, 376 et 378.

La toise de mesure permet donc de transformer un pèse-bébé en un poste complet de mesure. La toise de mesure est constituée d'un profilé en aluminium stable et facile d'entretien. Les supports pour la tête et les pieds permettent d'effectuer l'opération de mesure avec confort et certitude. La toise de mesure **seca 233** est utilisée en combinaison avec un pèse-bébé seca dans les hôpitaux et les cabinets médicaux.

## Sécurité

Avant d'utiliser la nouvelle toise de mesure, prenez le temps de lire les consignes de sécurité suivantes.

- Veuillez respecter les instructions du mode d'emploi.
- Fixez uniquement la toise de mesure aux pèse-bébé seca précités.
- Utilisez uniquement le matériel de montage fourni.

- Veillez à un montage correct et au bon serrage des vis (se reporter au chapitre Instructions de montage).
- La toise de mesure n'est pas une poignée de transport. Saisissez directement le pèse-bébé si vous souhaitez le transporter.
- Veillez lors du déplacement de la toise à ce que ni les mains, ni les pieds du nourrisson ne soient coincés.
- Veillez à ce que la toise de mesure et le pèse-bébé soient régulièrement nettoyés et désinfectés, afin d'éviter toute transmission de maladie contagieuse.
- Pour effectuer la mesure exacte de la taille, l'aide d'une deuxième personne est recommandée.

## Instructions de montage

Page 4

**Remarque :** La toise de mesure est fixée dans les trous longitudinaux de la cuvette afin de permettre un réglage précis de la toise de mesure et de compenser des tolérances de fabrication inévitable. Insérez une mesure de référence connue entre la butée de tête et la butée de pieds et poussez l'appui sur la cuvette de sorte que la longueur exacte soit indiquée. Toutefois, la fixation au centre des trous longitudinaux suffit généralement.

## Mode d'emploi

### AVERTISSEMENT !

Risque de blessure du nourrisson en cas de chute. Les pèse-bébés sont généralement placés en hauteur. Si le nourrisson tombe du plan de travail, il risque d'encourir des blessures graves, aux conséquences irréversibles, voire mortelles.

- Ne laissez jamais le nourrisson sans surveillance sur le pèse-bébé.

### Comment effectuer une mesure correcte...

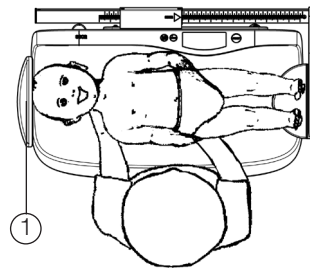

1. Placer le nourrisson dans la cuvette de la balance. La tête du nourrisson doit toucher le haut (1) de la cuvette.

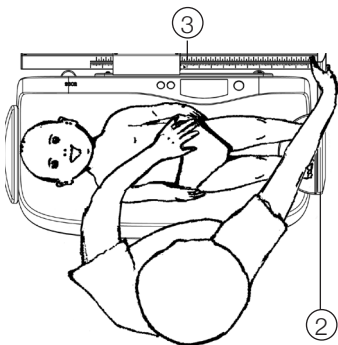

2. Avec la main droite, faire glisser le support de pieds (2) en direction des pieds du nourrisson de sorte que ses pieds viennent se poser à plat contre la plaque. Avec la main gauche, maintenir le nourrisson dans la cuvette de la balance.
3. Avec la main gauche, appuyer délicatement sur les genoux du nourrisson pour lui tendre les jambes, et approcher le support de pieds (2) contre la plante des pieds du nourrisson.
4. Lire la taille sur l'échelle graduée (3).

## Nettoyage

Nettoyez la toise de mesure si nécessaire avec un nettoyant ménager ou un désinfectant courant, par ex. de l'alcool isopropylique à 70 %.

## Données techniques

Plage de mesure : 350 - 800 mm /  
14 - 32 pouces  
Graduation : 1 mm / 1/8 pouce  
Précision : supérieure à  $\pm 5$  mm  
Dimensions (L x H x Pr.) : 641 mm x 179 mm x 296 mm  
Poids : environ 700 g  
Limites de température : +10 °C à +40 °C  
Directive 93/42/CEE : Classe I avec fonction de mesure



## Élimination

Si la toise de mesure ne peut plus être utilisée, l'organisme d'enlèvement des déchets pourra vous renseigner sur les mesures nécessaires à prendre pour une élimination appropriée.

## Garantie

Une garantie de deux ans à compter de la date de livraison est accordée pour les défauts de matière et de fabrication. Cette garantie ne s'applique pas aux pièces amovibles, telles que les batteries, les câbles, les adaptateurs secteur, les accumulateurs etc. Les défauts couverts par la garantie sont réparés gratuitement sur présentation de la quittance d'achat par le client. Aucune autre demande de réparation ne peut être prise en compte. Les frais de transport sont à la charge du client si l'appareil n'est pas installé à la même adresse que celle du client. En cas d'endommagements

dus au transport, le cas de garantie peut être invoqué uniquement si l'emballage d'origine complet a été utilisé pour les transports et si la marchandise a été immobilisée et fixée conformément à l'emballage initial. Tous les éléments de l'emballage doivent par conséquent être conservés.

Aucun cas de garantie ne peut être invoqué si l'appareil est ouvert par des personnes qui ne sont pas explicitement autorisées par seca.

Nous prions nos clients à l'étranger de bien vouloir contacter directement le revendeur de leur pays respectif pour les cas de garantie.

## Certificat de conformité

Appareil de mesure à fonctionnement  
mécanique  
Modèle seca 233

Lot n°: voir au dos de la toise de mesure

La toise de mesure satisfait aux exigences fondamentales de la directive 93/42/CEE relative aux dispositifs médicaux.

Hamburg, August 2014

Frederik Vogel  
– CEO Development and Manufacturing –  
seca gmbh & co. kg  
Hammer Steindamm 9-25  
22089 Hamburg  
Germany

Phone: +49 (0)40 20 00 00 0

Fax: +49 (0)40 20 00 00 50

 [www.seca.com](http://www.seca.com)

## ¡Le felicitamos!

Con la compra de la varilla de medición **seca 233** ha adquirido Ud. un aparato de medición para bebés robusto y de gran precisión. La varilla de medición sirve tanto para determinar la altura del recién nacido como también para controlar la altura durante el proceso de crecimiento. Se sujeta a las básculas para bebés siguientes de seca con el material de montaje entregado:

Modelos 374, 376 y 378.  
La varilla de medición, combinada con una báscula, sirve como estación de medición completa. La varilla de medición está fabricada de perfil de aluminio robusto y de fácil limpieza. Los apoyos entregados para pies y cabeza posibilitan una medición segura y cómoda. La varilla de medición **seca 233** con una báscula seca para bebés está prevista para ser empleada en hospitales y consultorios médicos.

## Seguridad

Antes de proceder al uso de la nueva varilla de medición, rogamos sirva tomarse un poco de tiempo para leer las siguientes notas sobre la seguridad.

- Sírvase observar las notas y advertencias expuestas en las instrucciones de servicio.
- Sujetar la varilla de medición solamente en las básculas para bebés seca arriba indicadas.
- Utilizar tan solo el material de montaje

entregado.

- Durante el montaje, asegurarse del buen ajuste de los tornillos y de su correcto montaje (véase el capítulo en las instrucciones de montaje).
- La varilla de medición no es un asa de transporte. Agarre siempre directamente la báscula cuando la quiera transportar.
- Al mover la varilla de medición, tenga cuidado de no enganchar las manos ni los pies del bebé.
- Cuidar de que la varilla de medición y la báscula se limpien y desinfecten periódicamente, para evitar posibles contagios de enfermedades.
- Para una medición ideal y exacta se necesita la ayuda de una segunda persona.

## Instrucciones de montaje

Página 4

**Nota:** a fin de lograr un ajuste exacto de la varilla de medición y poder compensar las inevitables tolerancias de fabricación, para el montaje de la varilla de medición en la artesa se emplearán los agujeros ovalados. Coloque un patrón de referencia ya conocido entre las superficies de apoyo para la cabeza y para los pies; deslice el soporte en la artesa, de forma que se indique el largo correcto. En general, sin embargo, basta con efectuar el montaje centrado en los agujeros ovalados.

## Instrucciones de uso

### ¡ADVERTENCIA!

Lesiones en el bebé por caída. Las básculas para bebés normalmente se colocan en una superficie de trabajo elevada. La caída del bebé de la superficie de trabajo puede conllevarle lesiones graves, irreversibles o incluso la muerte.

- No dejar nunca al bebé sobre la báscula sin vigilancia.

### Para medir correctamente...

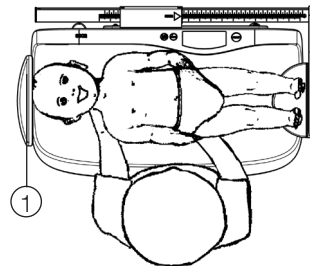

1. Colocar al bebé en la artesa de la báscula. La cabeza del bebé debe estar apoyada en el cabecero (1) de la artesa.

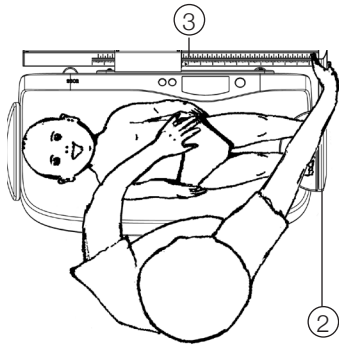

2. Con la mano derecha, desplazar el apoyapiés (2) hacia los pies del bebé, y colocar los pies del bebé sobre él. Con la mano izquierda, sujetar al bebé en la artesa de la báscula.
3. Con la mano izquierda, apretar cuidadosamente las rodillas del bebé contra la artesa de la báscula y, con la mano derecha, acercar el apoyapiés (2) a las plantas de los pies del bebé.
4. Leer la longitud del cuerpo en las marcas de la barra de medición (3).

## Limpieza

Limpiar la varilla de medición después de cada uso con un detergente doméstico o con un desinfectante habitual, p. ej. isopropanol del 70 %.

## Datos técnicos

Gama de medición:	350 - 800 mm / 14 - 32 pulgadas
Graduación:	1 mm / 1/8 de pulgada
Precisión:	mejor de $\pm 5$ mm
Dimensiones (An. x Al. x F):	641 mm x 179 mm x 296 mm
Peso propio:	aprox. 700 g
Gama de temperatura:	+10 °C hasta +40 °C
Directiva 93/42/CEE:	Clase I con función métrica



## Eliminación

Si no se pudiera utilizar más la varilla de medición, la Asociación gestora de residuos pertinente le informará con gusto sobre las medidas necesarias a llevar a cabo para una eliminación adecuada.

## Garantía

Garantizamos 2 años de garantía a partir de la fecha de entrega por los fallos debidos a fallos de material o de fabricación. Se excluyen todas las piezas móviles como p. ej. pilas, cables, equipos de alimentación, acumuladores, etc. Los fallos que recaigan durante el período de garantía se subsanarán gratis presentando el recibo de compra. Otros derechos no pueden tenerse en consideración. El transporte de ida y vuelta corre a cargo del cliente, si el aparato se encuentra en otro lugar de la sede del cliente. Sólo se concederán derechos

de garantía en casos de daños de transporte, si en el transporte se usó el embalaje original y la mercancía se aseguró y sujetó tal como en su estado original. Por lo tanto, conserve todas las piezas de embalaje. La garantía caduca si el aparato es abierto por personas que no han sido autorizadas expresamente para ello por seca. Rogamos a los clientes extranjeros que se dirijan ante un caso de garantía al vendedor del país respectivo.

## Declaración de conformidad

Equipo mecánico para medición  
longitudinal

Modelo seca 233

Nº de carga: véase lado trasero de la varilla  
de medición

La varilla de medición cumple los requisitos básicos de la directiva 93/42/CEE sobre productos sanitarios.

Hamburg, August 2014

Frederik Vogel  
– CEO Development and Manufacturing –  
seca gmbh & co. kg  
Hammer Steindamm 9-25  
22089 Hamburg  
Germany  
Phone: +49 (0)40 20 00 00 0  
Fax: +49 (0)40 20 00 00 50  
: www.seca.com

## Congratulazioni vivissime

Con l'asta graduata **seca 233** avete acquistato uno strumento per la misura della statura (statimetro) di lattanti preciso e contemporaneamente robusto.

L'asta graduata ha il compito sia di stabilire la statura di un lattante al momento della nascita, che di controllarla durante il processo di crescita.

Essa viene fissata con il materiale per il montaggio, compreso nella fornitura, alle seguenti bilance seca per lattanti: Modelli 374, 376 e 378.

In questo modo l'asta graduata, unitamente ad una bilancia, serve da stazione di misura. L'asta graduata è realizzata in profilato di alluminio, stabile e pratico. I supporti per la testa ed i piedi, compresi nella fornitura, consentono una misurazione comoda e sicura. L'asta graduata **seca 233** viene utilizzata con una bilancia per lattanti seca negli ospedali e negli ambulatori medici.

## Sicurezza

Prima di utilizzare la nuova asta graduata, prendetevi per favore un po' di tempo, per leggere le seguenti avvertenze riguardanti la sicurezza.

- Attenetevi alle indicazioni nelle istruzioni per l'uso.
- Fissate l'asta graduata solo alle bilance per lattanti seca sopraccitate.
- Utilizzate esclusivamente il materiale fornito per il montaggio.
- Nel montaggio fate attenzione a fissare

saldamente le viti ed alla correttezza del montaggio stesso (v. il capitolo Istruzioni per il montaggio).

- Non utilizzare l'asta graduata come maniglia di trasporto. Per trasportare la bilancia, afferrare direttamente il corpo della bilancia.
- Quando spostate l'asta graduata, fate attenzione che né le mani né i piedi del lattante restino schiacciati.
- Fate attenzione che l'asta graduata e la bilancia vengano pulite e disinfettate regolarmente, per evitare la trasmissione di malattie contagiose.
- Per una misurazione esatta della statura nel caso ideale occorre una seconda persona.

## Istruzioni per il montaggio

Pagina 4

**Avvertenza:** il montaggio dell'asta graduata sulla conca avviene in fori allungati, per consentire una regolazione esatta dell'asta graduata ed una compensazione delle inevitabili tolleranze di produzione. Mettete una misura di riferimento nota tra l'arresto per la testa e l'arresto per i piedi e spostate il fissaggio alla conca in modo da ottenere l'indicazione corretta della lunghezza. In generale basta tuttavia il montaggio al centro dei fori allungati.

## Manuale d'uso

### AVVERTENZA!

Pericolo di lesioni per rischio di caduta del bambino. Le bilance per lattanti vengono posizionate in genere su piani di lavoro alti. Cadendo dal piano di lavoro, il lattante può riportare lesioni gravi, irreversibili o mortali.

- Non lasciate mai il lattante non sorvegliato sulla bilancia.

### Così si misura nel modo giusto...

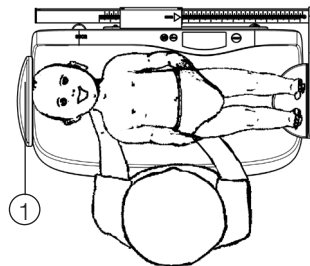

1. Appoggiare il lattante nella conca della bilancia. La testa del lattante deve toccare l'arresto per la testa (1) della conca stessa.

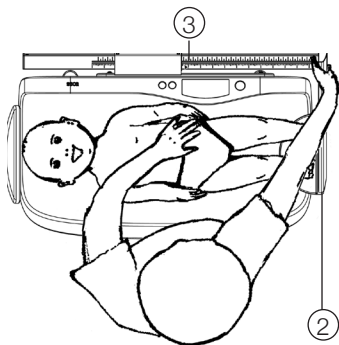

2. Con la mano destra fare scorrere il poggiapiedi (2) nella direzione dei piedi del lattante, appoggiando i piedi del lattante sul poggiapiedi stesso. Con la mano sinistra tenere fermo il lattante sulla conca della bilancia.
3. Con la mano sinistra premere leggermente le ginocchia del lattante contro la conca della bilancia, facendo attenzione e con la mano destra fare scorrere il poggiapiedi (2) verso la pianta dei piedi del lattante.
4. La lettura della lunghezza del corpo si fa sulla marcatura della guida dell'asta graduata (3).

## Pulizia

Pulite l'asta graduata, quando se ne presenta la necessità, con un detersivo per usi domestici oppure con un disinfettante normalmente in commercio, ad es. isopropanolo al 70%.

## Specifiche tecniche

Campo di misura:	350 - 800 mm / 14 - 32 pollici
Divisione:	1 mm / 1/8 pollice
Precisione:	superiore a $\pm 5$ mm
Dimensioni (LxAxP):	641 mm x 179 mm x 296 mm
Peso proprio:	circa 700 g
Campo di temperatura:	+ 10 °C fino a + 40 °C
Direttiva 93/42/CEE:	classe I con funzione di misura



## Smaltimento

Se l'asta graduata non si dovesse più poter utilizzare, l'ente per l'eliminazione dei rifiuti competente vi darà volentieri le informazioni sui provvedimenti necessari per l'eliminazione a regola d'arte.

## Garanzia

Per difetti che si possono ricondurre ad errori di materiale o di fabbricazione vale un termine di garanzia di due anni a partire dalla consegna. Tutte le parti mobili come, ad esempio, batterie, cavi, alimentatori, accumulatori, ecc, ne sono escluse. Difetti che sono coperti dalla garanzia, verranno eliminati gratuitamente per il cliente contro presentazione della ricevuta d'acquisto. Non è possibile prendere in considerazione altre pretese. I costi del trasporto di andata e di ritorno sono a carico del cliente, se l'apparecchio si trova in un luogo diverso dal domicilio del cliente. Nel caso di danni dovuti al trasporto i diritti di garanzia si possono far

valere solo se per il trasporto si è utilizzato l'imballaggio originale completo e la merce vi è stata fissata in modo conforme allo stato dell'imballaggio originale. Conservate quindi le parti dell'imballaggio. Non vi è nessuna garanzia, se l'apparecchio è stato aperto da persone, che non sono state esplicitamente autorizzate a ciò dalla seca. Preghiamo i clienti all'estero di rivolgersi nei casi previsti dalla garanzia direttamente al venditore del rispettivo Paese.

## Dichiarazione di conformità CE

Strumento per la misura della statura  
Modello seca 233  
Lotto N.: v. parte posteriore dell'asta  
graduata

L'asta graduata soddisfa i requisiti fondamentali della Direttiva 93/42/CEE sui prodotti medicali.

Hamburg, August 2014

Frederik Vogel  
– CEO Development and Manufacturing –  
seca gmbh & co. kg  
Hammer Steindamm 9-25  
22089 Hamburg  
Germany  
Phone: +49 (0)40 20 00 00 0  
Fax: +49 (0)40 20 00 00 50  
i: www.seca.com

## Hjertelig tillykke

Med målepinden **seca 233** har De købt et præcist og samtidig holdbart længdemåleapparat til spædbørn.

Målepinden er både beregnet til at fastslå et nyfødt barns størrelse og til at føre kontrol med kropslængden i løbet af væksten.

Vha. det medleverede monteringsmateriale befastes den på de følgende seca-vægte til spædbørn:

Modellerne 374, 376 og 378.

Målepinden fungerer på den måde som komplet målestation sammen med en vægt. Målepinden er lavet af en stabil aluminiumprofil og er let at vedligeholde. Den medleverede hoved- og fodstøtte tillader en bekvem og sikker måling. Målepinden **seca 233** bruges i forbindelse med en seca-vægt til spædbørn på sygehuse og i lægepraksisser.

## Sikkerhed

Inden De tager den nye målepind i brug, bedes De bruge lidt tid på at læse de nedenstående sikkerhedshenvisninger igennem.

- Overhold henvisningerne i brugsanvisningen.
- Fastgør kun målepinden på de angivne seca-vægte til spædbørn.
- Brug altid kun det medleverede montagemateriale.
- Sørg ved monteringen for, at skrueerne sidder fast, og at monteringen er foretaget korrekt (se kapitlet Monteringsvejledning)
- Målepinden er ikke noget bærehåndtag.

Hold altid direkte på vægten, hvis du vil transportere den.

- Når målepinden forskydes, skal man være opmærksom på, at hverken spædbarnets hænder eller fødder kommer i klemme.
- Sørg for, at målepinden regelmæssigt bliver rensed og desinficeret for at undgå en overføring af smitsomme sygdomme.
- Det er bedst at være to personer om målingen, for at den kan blive præcis.

## Monteringsvejledning

Side 4

**Henvisning:** Målepindene monteres ved fordybningen i lange huller for at give mulighed for en præcis justering af målepinden og udligning af fremstillingstolerancer, som ikke kan undgås. Anbring et kendt referencemål mellem hoved- og fodstopanslaget og flyt holderen ved fordybningen, så den rigtige længde vises. Som regel er det kun nødvendigt at montere målepinden midt i de lange huller.

## Betjeningsvejledning

### ADVARSEL!

Fare for, at spædbarnet bliver kvæstet ved at falde ned. Vægte til spædbørn stilles oftest på forhøjede arbejdsflader. Hvis spædbarnet falder ned fra arbejdsfladen, kan det få alvorlige, irreversible eller dødelige kvæstelser.

- Lad aldrig spædbarnet ligge på vægten uden opsyn.

### Sådan måler man rigtigt...

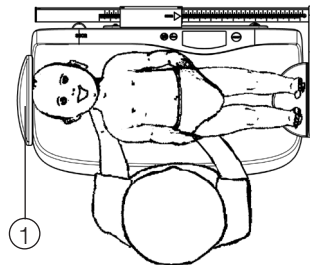

1. Læg spædbarnet på vægtskålen. Spædbarnets hoved skal ligge mod skålens måletunge (1).



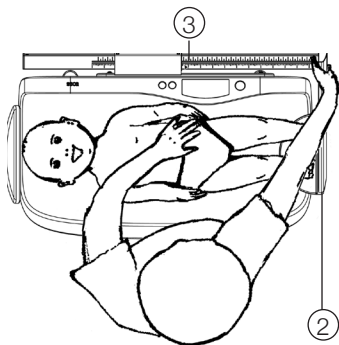

2. Skub med højre hånd fodstøtten (2) i retning mod spædbarnets fødder, og læg derved spædbarnets fødder på fodstøtten. Fiksér spædbarnet med venstre hånd på vægtskålen.
3. Tryk med venstre hånd forsigtigt spædbarnets venstre knæ mod vægtskålen, og skub med højre hånd fodstøtten (2) mod spædbarnets fødsåler.
4. Aflæs kropslængden på målepindsføringsmarkeringen (3).

## Rengøring

Rengør målepinden efter behov med et husholdningsrengøringsmiddel eller et almindeligt desinfektionsmiddel, f.eks. 70 % isopropanol.

## Tekniske data

Måleområde:	350 - 800 mm / 14 - 32 inch
Inddeling:	1 mm / 1/8 inch
Nøjagtighed:	bedre end $\pm 5$ mm
Mål (B x H x D):	641 mm x 179 mm x 296 mm
Egenvægt:	ca. 700 g
Temperatur- område:	+10 °C til +40 °C
Direktiv 93/42/EØF:	Klasse I med måle- funktion

**CE** 0123

## Bortskaffelse

Når målepinden en gang ikke kan bruges mere, kan det ansvarlige affaldsselskab give oplysning om de nødvendige forholdsregler til en faglig korrekt bortskaffelse.

## Garanti

For mangler, som skyldes materiale- eller fabrikationsfejl, gælder en to års garantifrist fra dagen for leveringen. Alle bevægelige dele, f.eks. batterier, kabler, netenheder, akkuer osv., er udelukket herfra. Mangler, som dækkes af garantien, udbedres gratis for kunden mod fremlægelse af salgskvitteringen. Der kan ikke tages hensyn til andre krav. Udgifter for transporten frem og tilbage debiteres kunden, hvis apparatet befinder sig på et andet sted end kundens adresse. Ved transportskader kan garantikrav kun gøres gældende, hvis hele den originale emballage er blevet benyttet til transporter, og varen har været sikret og befæstet deri på tilsvarende måde som originale emballagetilstand. Opbevar derfor

alle emballagedele.

Garantien bortfalder, hvis apparatet åbnes af personer, som ikke udtrykkeligt er autoriseret hertil af seca.

I garantitilfælde beder vi kunder i udlandet om at henvende sig direkte til sælgeren i det pågældende land.

## CE-overensstemmelsesattest

Mekanisk længdemåleapparat

model seca 233

charge nr.: se målepindens bagside

Målepinden opfylder de grundlæggende krav fra i direktivet 93/42/EØF om medicinsk udstyr.

Hamburg, August 2014

Frederik Vogel  
– CEO Development and Manufacturing –  
seca gmbh & co. kg  
Hammer Steindamm 9-25  
22089 Hamburg  
Germany

Phone: +49 (0)40 20 00 00 0  
Fax: +49 (0)40 20 00 00 50  
i: www.seca.com



## Hjärtliga gratulationer

Med mätstaven **seca 233** har du fått en exakt och robust längdmätningsanordning för spädbarn.

Mätstaven kan användas både för att bestämma storleken på ett nyfött spädbarn och för kontroll under tillväxtprocessen.

Den fästes med bifogat monteringsmaterial på följande seca spädbarnsvågar:

Modellerna 374, 376 och 378.

Mätstaven används tillsammans med en våg, som en komplett mätstation. Mätstaven är tillverkad av stabil och lättskött aluprofil.

Bifogade huvud- och fotstöd ger komfortabel och säker mätning. Mätstaven **seca 233** används tillsammans med en seca spädbarnsvåg på sjukhus och läkarstationer.

## Säkerhet

Innan den nya mätstaven används skall man ta sig tid till att läsa igenom följande säkerhetsanvisningar.

- Beakta anvisningarna i bruksanvisningen.
- Mätstaven får endast fästas på de ovan nämnda seca spädbarnsvågarna.
- Använd uteslutande bifogat monteringsmaterial.
- Vid monteringen skall man ge akt på korrekt montering och att skruvarna sitter ordentligt (se kapitel Monteringsanvisningar).
- Mätstaven är inget bärhandtag. Ta direkt tag i vågen om du vill transportera den.

- När du flyttar mätstaven skall du se till att spädbarnets händer eller fötter inte kläms.
- För att undvika onödig smittorisk skall man rengöra och desinficera mätstaven och vågen regelbundet.
- För en exakt längdmätning kan en medhjälpare vara bra att ha till hands.

## Monteringsanvisningar

Sida 4

**Anvisning:** Montering av mätstaven i uttaget sker i de avlånga hålen, för att erhålla en exakt justering av mätstaven och för att kunna kompensera för ofrånkomliga tillverkningsstoleranser. För in ett jämnt referensmått mellan huvud- och fotanslag och förskjut hållaren i uttaget så att korrekt längd visas. Normalt räcker emellertid en montering på mitten av de avlånga hålen.

## Bruksanvisning

### WARNING!

Vid fall kan spädbarnet skadas. Spädbarnsvågar ställs vanligen på en upphöjd arbetsytta. Spädbarnet kan skadas svårt, irreversibelt eller dödligt om det faller från arbetsytan.

- Låt aldrig ett spädbarn ligga utan tillsyn på vågen.

### Så väger jag korrekt...

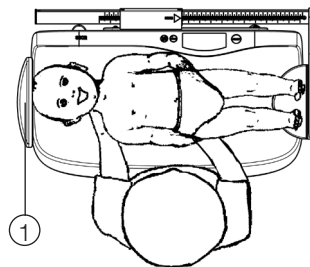

1. Lägg spädbarnet på vågskålen. Spädbarnets huvud måste ligga mot stödet (1) på vågskålen (1).

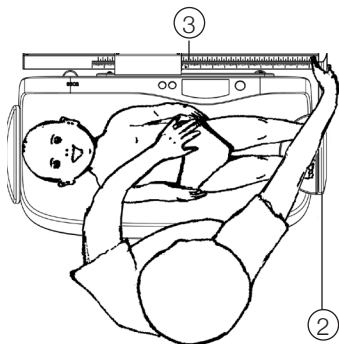

2. Med höger hand flyttar man fotstödet (2) mot spädbarnets fötter och placerar fötterna på fotstödet. Med vänster hand håller man fast spädbarnet på vågskålen.
3. Med vänster hand trycker man försiktigt spädbarnets knän mot vågskålen och med höger hand skjuter man fotstödet (2) mot spädbarnets fotsulor.
4. Kroppslängden avläses därefter på mätstavens markering (3).

## Rengöring

Rengör vid behov mätstaven med ett hushållsrengöringsmedel eller vanligt desinfektionsmedel t.ex. 70% isopropanol.

## Tekniska data

Mätområde:	350 - 800 mm / 14 - 32 inch
Indelning:	1 mm / 1/8 inch
Noggrannhet:	bättre än ± 5 mm
Mått (B x H x D):	641 mm x 179 mm x 296 mm
Vikt:	ca. 700 g
Temperaturområde:	+10 °C till +40 °C
Direktiv 93/42/EEG:	Klass 1 med mät- funktion



## Sophantering

När mätstaven inte längre kan användas skall den lämnas till föreskriven sophantering.

## Garanti

För brister vilka kan hänföras till materialeller fabriktionsfel lämnas en garantifrist på två år från leveransdatum. Undantagna från detta är alla rörliga delar, som t.ex. batterier, kablar, nätaggreat, laddningsbara batterier osv.. Brister vilka faller under garantin åtgärdas utan kostnad för kunden mot förevisande av köpkvittot. Övriga anspråk kan inte lämnas. Kunden står för transportkostnaderna när apparaten befinner sig på annan ort än kundens huvudadress. Vid transportskador kan garantianspråk endast göras gällande när för transporten den kompletta originalförpackningen använts och varan säkrats och fixerats i originalförpackat tillstånd. Ta därför vara på alla förpackningsdelar. Garantin upphör att gälla när apparaten öppnats av person som inte uttryckligen auktoriserats av seca. Kunder i utlandet ber vi att i garantifall ta kontakt med representanten i respektive land.

## CE-Försäkran om överensstämmelse

Mekanisk längdmätningsanordning

Modell seca 233

Partinr.: se mätstavens baksida

Mätstaven uppfyller kraven för medicintekniska produkter i direktiv 93/42/EEG.

Hamburg, August 2014

Frederik Vogel  
– CEO Development and Manufacturing –  
seca gmbh & co. kg  
Hammer Steindamm 9-25  
22089 Hamburg  
Germany  
Phone: +49 (0)40 20 00 00 0  
Fax: +49 (0)40 20 00 00 50  
i: www.seca.com

## Hjertelig til lykke

Med målestaven **seca 233** har du kjøpt et presist og samtidig robust lengdemåleapparat for spedbarn.

Målestaven benyttes både for å bestemme størrelsen av en nyfødt etter fødselen og som kontroll av kroppslengden under vekstprosessen.

Staven festes med det medleverte montasjematerialet til de følgende seca-spedbarnsvekter:

Modeller 374, 376 og 378.

Målestaven fungerer dermed, i kombinasjon med en vekt, som en komplett målestasjon. Målestaven er laget av stabil og lettstelt aluminiumsprofil. Den medleverte hode- og fotstøtten muliggjør at man måler komfortabelt og sikkert. Målestaven **seca 233** benyttes med en seca-spedbarnsvekt i sykehus og legekontorer.

## Sikkerhet

Før den nye målestaven tas i bruk skal sikkerhetsinformasjonene nedenfor leses nøye.

- Følg informasjonene i bruksanvisningen.
- Fest målestaven bare til seca-spedbarnsvekter ført opp ovenfor.
- Bruk kun det monteringsmateriellet som fulgte med i leveringen.
- Vær under monteringen oppmerksom på at skruene sitter fast og på korrekt montering (se kapittel monteringsanvisning).

- Målestaven er ikke et håndtak. Grip alltid fast i selve vekten når du skal transportere den.
- Når du forskyver målestaven, må du passe på at du ikke klemmer hverken hendene eller føttene til spedbarnet.
- Vær oppmerksom på at målestav og vekt rengjøres og desinfiseres regelmessig for å unngå overføring av smittsomme sykdommer.
- For en eksakt lengdemåling er det best med to personer.

## Monteringsanvisning

Side 4

**Merknad:** Målestaven monteres i slisser i fordypningen, slik at en nøyaktig justering av målestaven er mulig og uunngåelige produksjonstoleranser kan kompenseres. Sett et kjent referansemål mellom hode- og fotanslaget og forskyv holderen i fordypningen helt til riktig lengde vises. Vanligvis er det imidlertid tilstrekkelig å montere målestaven i midten av slissene.

## Bruksanvisning

### ADVARSEL!

Fare for at spedbarnet faller ned og skader seg. Spedbarnsvekter plasseres som regel på høytstående arbeidsflater. Dersom spedbarnet faller ned fra arbeidsflaten, kan det bli utsatt for alvorlige, irreversible eller dødelige skader.

- La spedbarnet aldri være på vekten uten oppsyn.

### Slik veier man riktig...

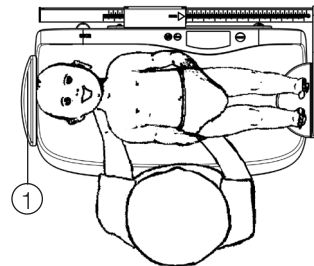

1. Legg spedbarnet i vektskålen. Spedbarnets hode må ligge inntil hodeanlegget (1) i skålen.

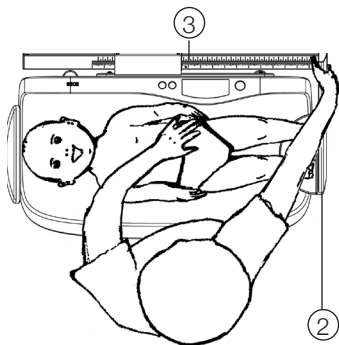

2. Skyv med høyre hånd fotstøtten (2) mot spedbarnets føtter. Legg da spedbarnets føtter ned på fotstøtten. Fest med venstre hånd spedbarnet på vektskålen.
3. Press med venstre hånd forsiktig spedbarnets kne mot vektskålen og skyv med høyre hånd fotstøtten (2) inntil spedbarnets fotsåler.
4. Kroppslengden avleses på målestavførings (3) markering.

## Rengjøring

Rengjør målestaven ved behov med rengjøringsmiddel for husholdning eller med et vanlig desinfeksjonsmiddel, f.eks. 70 % isopropanol.

## Tekniske data

Måleområde:	350 - 800 mm / 14 - 32 tommer
Deling:	1 mm / 1/8 tomme
Nøyaktighet:	bedre enn $\pm 5$ mm
Dimensjoner (b x h x d):	641 mm x 179 mm x 296 mm
Egenvekt:	Ca. 700 g
Temperatur- område:	+10 °C til +40 °C
Direktiv 93/42/EØF:	Klasse I med måle- funksjon



## Avfallshåndtering

Hvis målestaven ikke kan benyttes lenger, gir deg den lokale miljøstasjonen gjerne opplysninger om fagmessig avfallshåndtering.

## Garanti

For mangler som er å tilbakeføre til materialellere produksjonsfeil gjelder en garantifrist på to år fra levering. Alle bevegelige deler, som f.eks. batterier, kabler, nettapparater, oppladbare batterier etc. er unntatt fra garantien. Mangler som faller inn under garantien, utbedres gratis for kunden mot fremleggelse av kjøpskvitteringen. Andre krav kan ikke imøtekommes. Utgifter til transport frem og tilbake belastes kunden hvis apparatet befinner seg på et annet sted enn kundens adresse. Ved transportkader kan garantikrav kun gjøres gjeldende hvis hele originalemballasjen brukes under transporten og varen sikres og festes i emballasjen på samme måte som i originalpakket tilstand. Ta derfor vare på alle emballasjedeler.

Garantien ugyldiggjøres hvis apparatet åpnes av personer som ikke er uttrykkelig autorisert av seca. Kunder i utlandet bes i garantitilfeller ta direkte kontakt med forhandleren i vedkommende land.

## CE-konformitetserklæring

Mekanisk lengdemåleapparat

Modell seca 233

Charge-nr.: se bakside målestav

Målestaven oppfyller de grunnleggende kravene i direktiv 93/42/EØF om medisinske produkter.

Hamburg, August 2014

Frederik Vogel  
– CEO Development and Manufacturing –  
seca gmbh & co. kg  
Hammer Steindamm 9-25  
22089 Hamburg  
Germany  
Phone: +49 (0)40 20 00 00 0  
Fax: +49 (0)40 20 00 00 50  
i: www.seca.com

## Sydämelliset onnitelut

Ostamalla **seca 233** mittasauvan olet hankkinut tarkan ja samalla kestäväen vauvaikäisten pituudenmittauslaitteen.

Mittasauva on tarkoitettu vastasyntyneiden syntymäpituuden mittaamiseen että myös vauvan pituuden valvontaan kasvuvaiheessa.

Sauva voidaan kiinnittää mukana toimitettua asennusmateriaalia käyttäen seuraaviin seca-vauvanvaakoihin:

Mallit 374, 376 ja 378.

Mittasauva toimii vaakaan yhdistettynä täydellisenä mittausasemana. Mittasauva on valmistettu kestävästä ja helppohoitosisesta alumiiniprofiilista. Mukana toimitettuja pää- ja jalkaterätukia käyttäen mittaaminen tapahtuu mukavasti ja luotettavasti.

**seca 233** -mittasauvaa käytetään yhdessä seca-vauvanvaa'an kanssa sairaaloissa ja lääkäreiden vastaanotoilla.

## Turvallisuus

Ennen kuin otat uuden mittasauvan käyttöön, varaa vähän aikaa seuraavien turvallisuusohjeiden lukemiseen.

- Noudata käyttöohjeessa annettuja ohjeita.
- Kiinnitä mittasauva vain edellä mainittuihin seca-vauvanvaakoihin.
- Käytä ainoastaan mukana toimitettua asennusmateriaalia.

- Varmista asentaessasi, että ruuvit ovat lujasti kiinni ja vaaka oikein asennettu (ks. luku Asennusohje).
- Mittasauva ei ole kantokahva. Jos haluat kuljettaa vaakaa, pidä kiinni itse vaa'asta.
- Varo jättämästä vauvan käsiä tai jalkoja väliin mittasauvaa siirettäessä.
- Puhdista ja desinfioi mittasauva ja vaaka säännöllisesti tarttuvien tautien ehkäisemiseksi.
- Tarkan mitan saamiseksi mittauksessa on hyvä olla mukana kaksi henkilöä.

## Asennusohje

Sivu 4

**Huom.:** Mittasauva asennetaan syvennyksen pitkittäisiin reikiin, jotta sauva voidaan säätää tarkasti ja tasata valmistustoleranssit, joita ei ole mahdollista välttää. Aseta tunnettu referenssimitta pää- ja jalkapuolen rajoittimen väliin ja siirrä pidintä syvennyksessä siten, että näytössä näkyy oikea pituus. Yleensä riittää kylläkin, kun sauva asennetaan pitkitäisten reikien keskelle.

## Käyttöohjeet

### VAROITUS!

Vauva voi pudota ja loukkaantua.

Vauvanvaa'at asetetaan yleensä korotetulle työtasolle. Jos vauva putoaa työtasolta, voi aiheutua vakavia, parantumattomia tai jopa kuolemaan johtavia loukkaantumisia.

- Älä koskaan jätä vauvaa ilman valvontaa vaa'alle.

### Näin mittaat oikein...

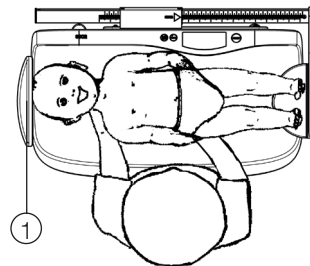

1. Nosta vauva vaa'an kaukaloon. Vauvan pään on oltava kaukalon pääkohdistinta (1) vasten.

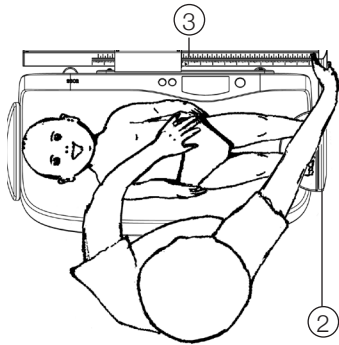

2. Työnnä jalkatukea (2) oikealla kädellä vauvan jalkojen suuntaan ja nosta vauvan jalat jalkatuen päälle. Kiinnitä vauva vasemmalla kädellä vauvan kaukaloon.
3. Paina varovasti vasemmalla kädellä vauvan polvia kevyesti vauvan kaukaloon ja työnnä oikealla kädellä jalkatuki (2) vauvan jalkapohjia vasten.
4. Katso vauvan pituus mittajohteen (3) lukemasta.

## Puhdistus

Puhdista mittasauva tarvittaessa tavallisella kotitalouksien puhdistusaineella tai tavallisella desinfiointiaineella, esim. 70-prosenttisellä isopropanolilla.

## Tekniset tiedot

Mittausalue:	350 - 800 mm / 14 - 32 tuumaa
Jako:	1 mm / 1/8 tuumaa
Tarkkuus:	parempi kuin ± 5 mm
Mitat (L x K x S):	641 mm x 179 mm x 296 mm
Omapaino:	n. 700 g
Lämpötila-alue:	+10 °C - +40 °C
Direktiivin 93/42/ETY:	Luokka I mittaus-toimin- nolla



## Jätteiden hävitys

Jos mittasauvaa ei voida enää käyttää, paikalliselta jätehuoltoliikkeeltä saat ohjeet, kuinka mittasauva hävitetään asianmukaisesti.

## Takuu

Myönnämme puutteista, jotka johtuvat materiaalitai valmistusvirheistä, kahden vuoden takuun toimitusajankohdasta alkaen. Kaikki liikkuvat osat, kuten esim. paristot, sähköjohdot, verkkolaitteet, akut jne., eivät kuulu takuun piiriin. Takuun piiriin kuuluvat puutteet poistetaan asiakkaalle maksutta esitettäessä ostokuitti. Muita vaatimuksia ei ole mahdollista ottaa huomioon. Edestakaisesta kuljetuksesta syntyvät kulut menevät asiakkaan laskuun, jos laite on muulla kuin asiakkaan paikkakunnalla. Kuljetusvahingoista voidaan esittää korvausvaatimuksia vain, kun kuljetukseen on käytetty kokonaista alkuperäispakkausta ja tavara on varmistettu ja kiinnitetty pakkaukseen tavalla kuin alkuperäisessä toimituksessa. Kaikki pakkausosat tulee säilyttää tallella

tästä syystä.

Takuu ei ole voimassa, jos laitteen avaa henkilö, jota seca ei ole nimenomaisesti valtuuttanut tähän. Ulkomailla olevia asiakkaita pyydämme kääntymään takuutapauksessa suoraan kyseisen maan myyntiliikkeen puoleen.

## CE-yhdenmukaisuusvakuutus

Mekaaninen pituudenmittauslaite

malli seca 233

Erä-nro: ks. mittasauvan takaosaa

Mittasauva täyttää direktiivin 93/42/ETY lääkinnällisiä laitteita koskevat perusluonteiset vaatimukset.

Hamburg, August 2014

Frederik Vogel  
– CEO Development and Manufacturing –  
seca gmbh & co. kg  
Hammer Steindamm 9-25  
22089 Hamburg  
Germany

Phone: +49 (0)40 20 00 00 0

Fax: +49 (0)40 20 00 00 50

www.seca.com

## Hartelijk gefeliciteerd

Met de meetlat **seca 233** heeft u een precies en tegelijkertijd robuust lengtemeettoestel voor zuigelingen verkregen.

De meetlat dient zowel voor het bepalen van de geboortelengte van een zuigeling als voor de controle van de lichaamslengte tijdens het groeiproces.

Met het bijgevoegde montage materiaal wordt de meetlat aan de volgende seca-zuigelingweegschalen bevestigd: Modellen 374, 376 en 378.

De meetlat dient op deze wijze, in combinatie met een weegschaal, als compleet meetstation. De meetlat is van stabiel en eenvoudig te onderhouden aluminiumprofiel vervaardigd. De bijgevoegde hoofd- en voetsteun maken een comfortabel en veilig meten mogelijk. De meetlat **seca 233** wordt met een seca-zuigelingweegschaal in ziekenhuizen en artspraktijken toegepast.

## Veiligheid

Voor u de nieuwe meetlat gebruikt dient u zich de tijd te nemen om de veiligheidsinstructies te lezen.

- Neem de instructies in de gebruiksaanwijzing in acht.
- Bevestig de meetlat alleen aan de bovengenoemde seca-zuigelingweegschalen.
- Gebruik uitsluitend het bijgevoegde montage materiaal.

- Let er bij de montage op dat de schroeven vast zitten en op een correcte montage (zie hoofdstuk: montageinstructie).
- De meetlat is geen draaggreep. Pak steeds direct aan de weegschaal vast, wanneer u deze wilt transporteren.
- Let er bij het verschuiven van de meetlat op dat de handen en voeten van de zuigeling niet worden ingeklemd.
- Let erop dat de meetlat en de weegschaal regelmatig gereinigd en gedesinfecteerd worden om een infectie met besmettelijke ziektes te vermijden.
- Voor een exacte lengtemeting is in het ideale geval een tweede persoon nodig.

## Montageinstructie

Pagina 4

**Aanwijzing:** de montage van de meetlat aan de kom vindt in de langgaten plaats om een exacte afstelling van de meetlat mogelijk te maken en niet vermijdbare productietoleranties te kunnen compenseren. Breng een bekende referentiemaat aan tussen de hoofd- en voetaanslag en verschuif de houder zodanig op de kom tot de juiste lengte wordt weergegeven. Over het algemeen is de montage in het midden van de langgaten echter voldoende.

## Gebruiksaanwijzing

### WAARSCHUWING!

Letsel van de zuigeling door vallen. Zuigelingweegschalen worden meestal op verhoogde werkvlakken neergezet. Wanneer de zuigeling van het werkvlak valt, kan hij ernstige, irreversibele of dodelijke verwondingen oplopen.

- Laat de zuigeling nooit zonder toezicht op de weegschaal.

### Zo meet men correct...

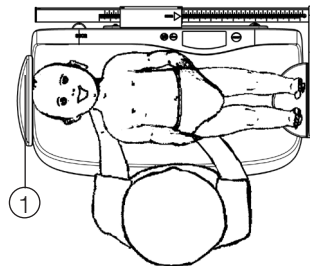

1. Leg de zuigeling op de weegschaal. Het hoofd van de zuigeling moet tegen de hoofdaanslag (1) van de schaal liggen.

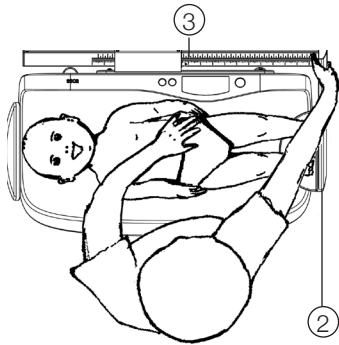

2. Schuif met de rechter hand de voetsteun(2) in de richting van de voeten van de zuigeling, leg daarbij de voeten van de zuigeling op de voetsteun neer. Fixeer met de linker hand de zuigeling op de weegschaal.
3. Duw met de linkerhand voorzichtig de knieën van de zuigeling naar de weegschaal toe en schuif met de rechterhand de voetsteun (2) tegen de voetzolen van de zuigeling aan.
4. U kunt de lengte van de zuigeling op de markering van de meetlatgeleiding aflezen (3).

## Reiniging

Reinig de meetlat indien gewenst in regelmatige intervallen met een huishoudreiniger of in de handel verkrijgbaar desinfectiemiddel bijv. isopropanol 70%.

## Technische gegevens

Meetbereik:	350 - 800 mm/ 14 - 32 inch
Indeling:	1 mm / 1/8 inch
Precisie:	beter dan $\pm 5$ mm
Afmetingen (B x H x D):	641 mm x 179 mm x 296 mm
Eigengewicht:	ca. 700 g
Temperatuurbereik:	+10 °C tot +40 °C
Richtlijn 93/42/EEG:	klasse I met meetfunctie



## Verwijderen van afval

Wanneer de meetlat niet meer gebruikt kan worden verstrekt het verantwoordelijke afvalbedrijf inlichtingen over de noodzakelijke maatregelen voor de vakkundige verwijdering.

## Garantie

Voor gebreken, die voortvloeien uit materiaal of fabricagefouten, geldt een garantieperiode van 2 jaar vanaf de levering. Alle beweeglijke delen zoals bijv. batterijen, kabels, voedingseenheden, accu's enz. zijn hiervan uitgesloten. Gebreken die onder de garantie vallen, worden tegen overdracht van de koopkwitantie kosteloos voor de klant verholpen. Met verdere aanspraken kan geen rekening worden gehouden. Transportkosten voor het zenden en terugsturen gaan ten laste van de klant, wanneer het apparaat zich op een andere plaats bevindt, dan de woonplaats van de klant. Bij transportschade kunnen er alleen garantieaanspraken geldend gemaakt

worden, wanneer voor de transporten de originele verpakking wordt gebruikt en wanneer het artikel hierin volgens de origineel verpakte toestand beveiligd en bevestigd werd. Bewaar daarom alle verpakkingdelen. Er bestaat geen aanspraak op garantie wanneer het apparaat door personen wordt geopend die hiervoor niet uitdrukkelijk door seca werden geautoriseerd. Klanten in het buitenland adviseren wij zich in geval van garantieaanspraken direct tot de verkoper van het desbetreffende land te richten.

## CE-Verklaring van overeenkomst

Mechanische lengtemeter

Model seca 233

batchnr.: zie achterzijde meetlat

De meetlat is in overeenstemming met de principiële eisen van de richtlijnen 93/42/EEG betreffende medische hulpmiddelen.

Hamburg, August 2014

Frederik Vogel  
– CEO Development and Manufacturing –  
seca gmbh & co. kg  
Hammer Steindamm 9-25  
22089 Hamburg  
Germany  
Phone: +49 (0)40 20 00 00 0  
Fax: +49 (0)40 20 00 00 50  
i: www.seca.com



## Parabéns

Com a vareta de medição **seca 233**, você passou a dispor de um aparelho de medição do comprimento de lactentes exacto e, ao mesmo tempo, robusto.

Esta vareta de medição destina-se tanto a medir o comprimento de bebés ao nascer como durante o seu processo de crescimento.

Com o material de montagem fornecido juntamente, é montada nas seguintes balanças para lactentes seca:

Modelos 374, 376 e 378.

Quando associada a uma balança, esta vareta de medição constitui portanto uma estação de medição completa. A vareta de medição é construída em perfil de alumínio rígido e de fácil limpeza. O apoio para a cabeça e para os pés, fornecido juntamente, permite a medição confortável e segura.

A vareta de medição **seca 233** destina-se a ser utilizada com uma balança para lactentes seca em hospitais e consultórios médicos.

## Segurança

Antes de utilizar esta nova vareta de medição, dedique um pouco do seu tempo à leitura das seguintes indicações de segurança:

- Respeite as indicações constantes das Instruções de Uso.
- Fixe a vareta de medição exclusivamente às balanças para lactentes seca acima referidas.

- Utilize exclusivamente o material para montagem fornecido juntamente.
- Deve haver o cuidado de proceder a uma montagem correcta e de verificar o bom assentamento dos parafusos (ler o capítulo sobre a montagem).
- A vareta de medição não é uma pega de transporte. Pegue sempre directamente na balança quando a quiser transportar.
- Ao fazer a deslocação da vareta de medição, tenha cuidado para não entalar as mãos ou os pés do lactente.
- Tanto a vareta de medição como a balança têm de ser limpas e desinfetadas periodicamente para se evitar a transmissão de doenças contagiosas.
- Para a medição exacta do comprimento, o ideal será haver uma segunda pessoa.

## Instruções de montagem

Página 4

**Nota:** A montagem da vareta de medição no tabuleiro é efectuada através de furos oblongos para permitir um ajuste preciso da vareta de medição e para poder compensar tolerâncias de fabrico inevitáveis. Coloque uma medida de referência conhecida entre o encosto para a cabeça e para os pés e desloque o suporte no tabuleiro, de maneira a que seja indicado o comprimento correcto. Geralmente basta a montagem a meio dos furos oblongos.

## Manual de instruções

### AVISO!

Ferimentos no lactente devido a queda. As balanças para latentes são geralmente colocadas em superfícies de trabalho altas. Se o lactente cair da superfície de trabalho, poderão daí resultar ferimentos graves, irreversíveis ou mortais.

- Nunca deixe o lactente sobre a balança sem vigilância.

### Como pesar correctamente...

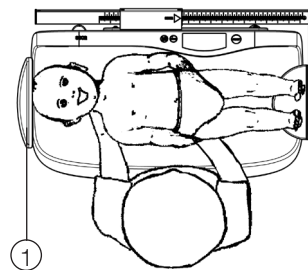

1. Coloque o lactente sobre o tabuleiro da balança. A cabeça do lactente tem de ficar encostada ao encosto para a cabeça (1) do tabuleiro.

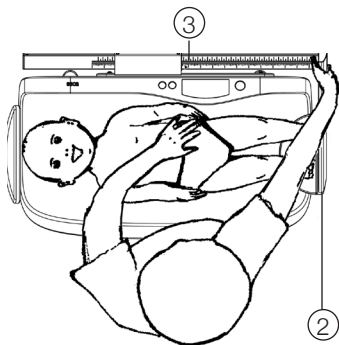

2. Com a mão direita, empurre o apoio para os pés (2) na direcção dos pés do lactente, de modo a que os pés do lactente fiquem sobre o apoio. Com a mão esquerda, segure o lactente sobre o tabuleiro da balança.
3. Com a mão esquerda, pressione com cuidado os joelhos do lactente ligeiramente na direcção do tabuleiro da balança e, com a mão direita, puxe o apoio para os pés (2) na direcção das plantas dos pés do lactente.
4. O comprimento da criança pode ser lido na marcação do guia da barra de medição (3).

## Limpeza

Sempre que necessário, limpe a vareta de medição com um produto de limpeza doméstico ou com um desinfectante vulgar, p. ex. Isopropanol a 70%.

## Dados técnicos

Campo de medição	350 - 800 mm / 14 - 32 "
Divisão:	1 mm / 1/8 "
Precisão:	superior a $\pm 5$ mm
Medidas (L x A x P):	641 mm x 179 mm x 296 mm
Peso próprio:	aprox. 700 g
Gama de temperaturas:	+10 °C a +40 °C
Directiva 93/42/CEE:	Directiva classe I com função de medição



## Eliminação

Quando a vareta de medição deixar de ser utilizada em definitivo, os serviços de recolha de lixo da sua câmara municipal fornecer-lhe-ão indicações sobre como proceder à sua eliminação correcta.

## Garantia

A garantia para falhas decorrentes de defeito do material ou de fabrico é de dois anos, a partir da data do fornecimento. Excluem-se todas as partes móveis, como sejam pilhas, cabos, alimentadores, acumuladores, etc.. As falhas abrangidas pela garantia serão corrigidas gratuitamente mediante a apresentação do talão de compra. Não serão tidas em conta outras reclamações. Os custos de transporte de e para as instalações do cliente, caso se aplique, ficará a cargo do cliente. No caso de danos de transporte, a garantia só se aplica se tiver sido utilizada a embalagem original completa para

condicionar a mercadoria, de forma bem imobilizada e fixa, tal como se encontrava originalmente. Por este motivo, guarde todos os componentes da embalagem. A garantia cessa se o aparelho tiver sido aberto por pessoas não expressamente autorizadas, pela seca, para o efeito. Solicitamos aos nossos clientes de fora da Alemanha que, caso tenham direito à garantia, se dirijam directamente ao revendedor do país onde se encontram.

## Declaração CE de Conformidade

Aparelho mecânico de medição do comprimento  
Modelo seca 233  
 N.º de lote: vide retaguarda da vareta de medição

A vareta de medição cumpre os requisitos essenciais da Directiva 93/42/CEE relativa a dispositivos médicos.

Hamburg, August 2014

Frederik Vogel  
 – CEO Development and Manufacturing –  
 seca gmbh & co. kg  
 Hammer Steindamm 9-25  
 22089 Hamburg  
 Germany  
 Phone: +49 (0)40 20 00 00 0  
 Fax: +49 (0)40 20 00 00 50  
 i: www.seca.com

## Θερμά συγχαρητήρια

Με τον μετρητή ύψους **seca 233** έχετε αποκτήσει μία συσκευή μέτρησης ύψους για βρέφη ακριβείας και ταυτόχρονα σταθερή.

Η συσκευή αυτή χρησιμοποιείται τόσο για την μέτρηση ύψους των νεογέννητων όσο και για να ελέγχεται το ύψος κατά την ανάπτυξη. Είναι προσαρτημένος μαζί με τα υλικά μονταρίσματος που βρίσκονται στη συσκευασία των παρακάτω μοντέλων ζυγαριών για βρέφη της seca: Μοντέλα 374, 376 και 378.

Ο μετρητής ύψους χρησιμεύει, σε συνδυασμό με ζυγαριά για βρέφη, ως ολοκληρωμένος σταθμός μέτρησης.

Ο μετρητής είναι κατασκευασμένος από σταθερές και εύκολες στον καθαρισμό επιφάνειες αλουμινίου. Τα στηρίγματα κεφαλής και βάσης που βρίσκονται στη συσκευασία εγγυώνται μία άνετη και σίγουρη μέτρηση.

Ο μετρητής ύψους **seca 233** χρησιμοποιείται σε συνδυασμό με ζυγαριά για βρέφη της seca σε νοσοκομεία και ιατρεία.

## Ασφάλεια

Πριν χρησιμοποιήσετε τον νέο μετρητή, διαθέστε λίγο χρόνο για να διαβάσετε τις ακόλουθες οδηγίες ασφάλειας.

- Τηρείτε τις υποδείξεις που αναφέρονται στο εγχειρίδιο χρήσης.
- Προσαρτήστε τον μετρητή μόνο στα παραπάνω αναφερθέντα μοντέλα ζυγαριών για βρέφη της seca.
- Χρησιμοποιήστε μόνο τα υλικά μονταρίσματος που βρίσκονται στη συσκευασία.

- Κατά το μοντάρισμα προσέξτε να είναι οι βίδες σταθερά βιδωμένες και ακολουθήστε τον σωστό τρόπο μονταρίσματος (όπως περιγράφεται στο κεφάλαιο οδηγίες μονταρίσματος).
- Ο μετρητής ύψους δεν είναι λαβή μεταφοράς. Πιάνετε πάντα άμεσα τη ζυγαριά για βρέφη όταν θέλετε να την μεταφέρετε.
- Κατά τη μετακίνηση του μετρητή ύψους προσέξτε ώστε τα χέρια ή τα πόδια του βρέφους να μην τραυματιστούν λόγω εμπλοκής.
- Πρέπει να λάβετε υπόψη σας ότι ο μετρητής και η ζυγαριά για βρέφη πρέπει να καθαρίζονται και να απολυμαίνονται προκειμένου να αποφευχθεί μετάδοση κολλητικών ασθενειών.
- Για να επιτύχετε μία ακριβή μέτρηση απαιτείται και ένα δεύτερο άτομο.

## Οδηγίες εγκατάστασης

Σελίδα 4

**Υπόδειξη:** Η εγκατάσταση του μετρητή ύψους στο κοιλωμα γίνεται σε επιμήκεις τρύπες, ώστε να είναι δυνατή η ακριβής ευθυγράμμιση του μετρητή ύψους και η εξισορρόπηση αναπόφευκτων ανοχών που οφείλονται στην κατασκευή. Τοποθετήστε να γνωστό μέτρο αναφοράς μεταξύ αναστολής κεφαλής και ποδιών και μετατοπίστε το στηρίγμα στο κοιλωμα έτσι ώστε να εμφανιστεί το σωστό μήκος. Γενικά επαρκεί να γίνει η εγκατάσταση στο κέντρο στις επιμήκεις τρύπες.

## Οδηγίες χειρισμού

### Προειδοποίηση!

Τραυματισμός του βρέφους εξαιτίας πτώσης. Οι ζυγαριές για βρέφη τοποθετούνται κυρίως σε υπερυψωμένες επιφάνειες εργασίας. Εάν πέσει το βρέφος από την επιφάνεια εργασίας, ενδέχεται να υποστεί σοβαρούς, ανεπανόρθωτους ή και θανατηφόρους τραυματισμούς.

- Μην αφήνετε ποτέ το βρέφος πάνω στη ζυγαριά για βρέφη χωρίς παρακολούθηση.

### Ετσι μετράτε σωστά...

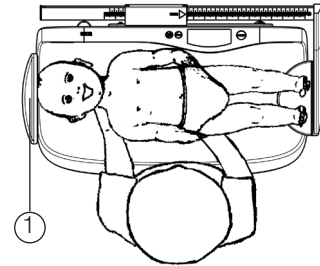

1. Τοποθετήστε το βρέφος πάνω στη λεκάνη της ζυγαριών για βρέφη. Το κεφάλι του βρέφους πρέπει να βρίσκεται στον αναστολής κεφαλής (1) της λεκάνης.

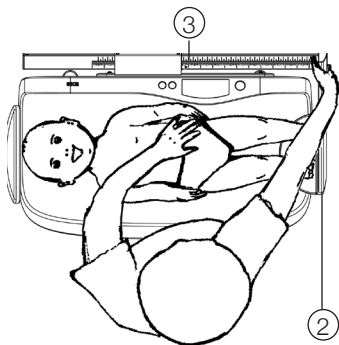

2. Χρησιμοποιήστε το δεξιό σας χέρι για να σύρετε το στήριγμα ποδιών (2) προς τη φορά των ποδιών του βρέφους, ενώ τοποθετείτε τα πόδια του βρέφους πάνω στο στήριγμα ποδιών. Με το αριστερό σας χέρι σταθεροποιήστε το βρέφος πάνω στη λεκάνη της ζυγαριάς για βρέφη.
3. Με το αριστερό σας χέρι πιέστε προσεκτικά το γόνατο του βρέφους ελαφρά προς τη λεκάνη της ζυγαριάς για βρέφη και με το δεξιό σας χέρι σπρώξτε το στήριγμα ποδιών (2) πάνω στις πατούσες του βρέφους.
4. Το μήκος του σώματος εμφανίζεται στην ένδειξη της ράβδου μέτρησης (3).

## Καθαρισμός

Καθαρίζετε το μετρητή ύψους εφόσον χρειαστεί με απορρυπαντικό οικιακής χρήσης ή απολυμαντικό μέσο του εμπορίου π.χ. ισοπροπανόλη 70%.

## Τεχνικά στοιχεία

Τομέας μέτρησης:	350 - 800 mm / 14 - 32 ίντσες
Κλίμακα:	1 mm / 1/8 ίντσες
Ακρίβεια:	καλύτερη από $\pm 5$ mm
Διαστάσεις (ΠxΥxΒ):	641 mm x 179 mm x 296 mm
Βάρος:	περ. 700 g
Τομέας θερμοκρασίας:	+10 °C έως +40 °C
Οδηγία 93/42/ΕΟΚ:	Κατηγορία Ι με λειτουργία μέτρησης

**CE 0123**

## Απόσυρση

Αν ο μετρητής δεν μπορεί να χρησιμοποιηθεί πιά, τότε ο σύνδεσμος απόσυρσης αγαθών είναι πρόθυμος να σας δώσει πληροφορίες για τα απαραίτητα μέτρα που πρέπει να λάβετε για την σωστή απόσυρση του μετρητή.

## Εγγύηση

Για ελαττώματα οφειλόμενα σε σφάλματα υλικού ή κατασκευής, ισχύει διετής προθεσμία εγγύησης από την ημερομηνία παράδοσης. Όλα τα κινούμενα εξαρτήματα, όπως π.χ. μπαταρίες, καλώδια, τροφοδοτικά, συσσωρευτές κλπ., αποκλείονται από την εγγύηση αυτή. Ελαττώματα, τα οποία καλύπτονται από την εγγύηση, επιδιορθώνονται δωρεάν για τον πελάτη με προσκόμιση της απόδειξης αγοράς. Περαιτέρω αξιώσεις δεν μπορούν να ληφθούν υπόψη. Τα έξοδα μεταφοράς από και προς τον πελάτη επιβαρύνουν τον πελάτη, εάν η συσκευή βρίσκεται σε άλλο μέρος από την έδρα του πελάτη. Σε περίπτωση ζημιών οφειλομένων

στη μεταφορά, μπορεί να εγερθεί εγγυητική αξίωση μόνο εφόσον χρησιμοποιήθηκαν για τις μεταφορές η πλήρης αυθεντική συσκευασία και η ζυγαριά ασφαλίστηκε και στερεώθηκε στη συσκευασία όπως κατά την αυθεντική συσκευασία. Για το λόγο αυτό διαφυλάξτε σε ασφαλές μέρος όλα τα μέρη της συσκευασίας.

Δεν υφίσταται εγγυητική αξίωση, εάν η συσκευή ανοιχτεί από άτομα, τα οποία δεν έχουν τη ρητή εξουσιοδότηση για το σκοπό αυτό από την εταιρία seca. Παρακαλούμε τους πελάτες μας στο εξωτερικό, σε περίπτωση εγγυητικής αξίωσης, να απευθύνονται άμεσα στην αντιπροσωπεία αγοράς της εκάστοτε χώρας.

## CE-Δήλωση Συμβατότητας

Η μηχανική συσκευή μέτρησης μήκους

Μοντέλο seca 233

Αρ. παρτίδας: βλέπε στην πίσω

πλευρά του μετρητή

Ο μετρητής ύψους ανταποκρίνεται στις βασικές απαιτήσεις της οδηγίας 93/42/ΕΟΚ περί ιατρικών βοηθημάτων.

Hamburg, August 2014

Frederik Vogel  
– CEO Development and Manufacturing –  
seca gmbh & co. kg  
Hammer Steindamm 9-25  
22089 Hamburg  
Germany  
Phone: +49 (0)40 20 00 00 0  
Fax: +49 (0)40 20 00 00 50  
i: www.seca.com

## ご購入ありがとうございます

高精度でしかも堅牢性の高い、身長計 **seca 233** のお買い上げをお喜び申し上げます。

本身長計は、新生児の誕生時、及び乳児の成長期の身体の測定検査に使われます。

身長計は付属の組立て部位によって、下記の **seca** 乳児用体重計に固定されます：  
374型、376型、378型

身長計は、このように体重計と組み合わせて完全な測定ステーションとして利用されます。身長計は堅固で手入れの簡単な成型アルミニウム材からなります。付属の頭・足部のストッパーは快適で確実な測定を可能にします。**seca** 乳児用体重計付き 身長計 **seca 233** は、医療機関や診療所で採用されています。

## 安全にご使用いただくために

新しい身長計をご使用になる前に、是非、下記の安全性についての注意事項に目をお通しください。

- 取扱説明書の項目にご注意ください。
- 身長計を上記の乳児用体重計に固定してください。
- 付属の取付パーツのみをご使用ください。
- 組立ての際には、正しく組み立てられ(参照：組立ての方法)、スクリューネジが固く締まるように注意してください。
- 乳児を体重計の上に載せたままで放置することは必ず避けてください。
- 身長計をスライドさせるときには、乳児の手足をはさまないように気をつけてください。
- 感染性の病気の伝染を避けるため、身長計を清潔に保ち、定期的に消毒することを忘れないでください。

- 身長の厳密な測定のためには、二人目の測定者が補佐することが理想的です。

## 組立ての方法

4ページ参照

**参考:** 身長計を体重計の受け皿に設置する際には、身長計の厳密な調節と、避けられない製品の誤差修正のため、ホルダーの横長のネジ穴にスクリューネジを入れて固定してください。基準となる寸法を両方のストッパーの間に置いてホルダーを左右に調整し、正しい測定値が示される位置に固定してください。通常、横長のネジ穴の真ん中に固定することで十分の精確度に達します。

## 操作方法

### 警告!

乳児が乳児用体重計から落下してケガを負う危険があります。ほとんど場合、乳児用体重計は高い位置にある作業台上に載せられています。乳児が作業台から落下すると、重傷、取り返しのつかないケガ、致命的負傷を負うおそれがあります。

- この身長計には取っ手が付いていません。体重計を運搬される場合は、体重計をじかにお持ちください。

## 身長の正しい測り方

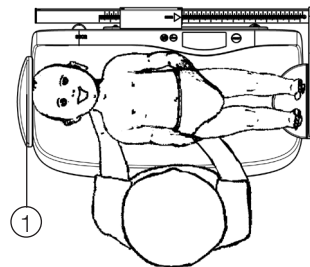

1. 乳児を体重計のくぼみに載せます。乳児の頭部は、必ずくぼみのヘッドストッパー(1)に載せてください。

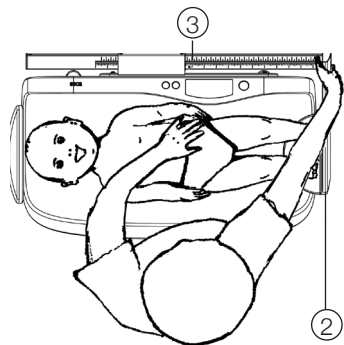

2. 右手で脚部の支え(2)を乳児の足の方へスライドさせますが、そのとき乳児の足を脚部の支えの上に置きます。左手で乳児を体重計のくぼみの上に固定します。
3. 左手で乳児のひざを慎重に、体重計のくぼみに軽く押し付け、右手で脚部の支え(2)を乳児の足底の方へスライドさせます。身長計の表示マーク(3)で身長を読み取ってください。
4. 上記の測定法に従えば、誤差が $\pm 5\text{mm}$ 以下の優れた精確度に達します。

## クリーニング

身長計は、必要に応じて家庭用洗剤または市販の消毒剤(例えば70%濃度のイソプロパノール)で清掃してください。

## 技術データ

計測範囲:	350-800 mm / 14-32 ins
目盛単位:	1 mm / 1/8 ins
精密度:	$\pm 5\text{ mm}$
製品寸法 (巾X高X奥行)	641 mm x 179 mm x 296 mm
本体重量:	約 700 g
周囲温度:	$+10^{\circ}\text{C} \sim +40^{\circ}\text{C}$
93/42/EWG (EC 医療機器基準) による 医療機器製品:	第一級計測器



## 廃棄処分

身長計が使用されなくなった場合は、管轄の公共自治体の粗大ごみ処理の担当部門から、必要な処置についての指示を得てください。

## 保証

材質または製品の欠陥については、製品が配送されてから一年間の保証期間が適用されます。乾電池、コード、ACアダプター、充電式電池などの可動の部品はこれにあてはまりません。保証が適用される欠陥は無料で修理されます。その場合、領収書の提示が必要です。この条件にあてはまらない要求には応じられません。お客様の住所以外の場所からの運送費は、お客様の負担になります。運送中に生じた欠陥についての保証は、運送が完全な本来の梱包状態にあり、計測器が本来のパッキングで保護されて固定されていた場合のみ適用します。そのため、梱包部材は全て保管してください。

seca社から資格を与えられた担当者以外によって器械内部があげられた場合の保証は負いかねます。海外のお客様の商品保証のケースは、製品をお求めになられた際の担当の店員がうけたまわります。

**seca 株式会社**

**〒262-0011**

**千葉県千葉市花見川区三角町94-2**

**電話: 043-216-0850(代表)**

**ファックス: 043-216-0851**

**seca corporation**

**94-2 Sankakucho, Hanamigawaku,  
Chiba City, Chiba 262-0011, Japan**

**Phone: +81 (0) 43-216-0850**

**Fax: +81 (0) 43-216-0851**



## Gratulujemy

Kupując miarkę **seca 233**, nabyli Państwo precyzyjny, a jednocześnie solidny przyrząd do pomiaru długości ciała niemowląt.

Miarka służy zarówno do określania długości urodzeniowej noworodków, jak i do kontroli długości ciała w procesie wzrastania.

Mocuje się ją do następujących wag dla niemowląt seca, używając dostarczonych elementów montażowych:

Modele 374, 376 i 378.

W ten sposób miarka w połączeniu z wagą służy jako kompletne urządzenie pomiarowe.

Miarkę wykonano ze stabilnego, łatwego w utrzymaniu profilu aluminiowego. Dostarczone pozycjonery głowy i stóp umożliwiają komfortowy i prawidłowy pomiar. Miarkę **seca 233** wraz z wagą dla niemowląt seca stosuje się w szpitalach i przychodniach lekarskich.

## Bezpieczeństwo

Przed użyciem nowej miarki do pomiaru długości ciała niemowląt prosimy poświęcić nieco czasu na lekturę poniższych wskazówek bezpieczeństwa.

- Należy przestrzegać wskazówek zawartych w instrukcji obsługi.
- Miarkę należy mocować tylko do wyżej wymienionych wag dla niemowląt seca.
- Stosować wyłącznie dostarczone elementy montażowe.

- Podczas montażu zwrócić uwagę na mocne dokręcenie śrub i prawidłowy montaż (patrz rozdział „Instrukcja montażu”).
- Miarki nie należy używać jako uchwytu do noszenia. Przy przenoszeniu wagi należy zawsze trzymać bezpośrednio za wagę.
- Podczas przesuwania miarki należy uważać, żeby nie zakleszczyć rączek ani stópek niemowlęcia.
- Należy regularnie czyścić i dezynfekować miarkę oraz wagę, wykluczając w ten sposób przenoszenie chorób zakaźnych.
- Aby pomiar długości ciała był dokładny, dobrze byłoby, aby w pomiarze brała udział druga osoba.

## Instrukcja montażu

patrz strona 4.

**Uwaga:** aby umożliwić dokładne ustawienie miarki do pomiaru długości ciała niemowląt oraz kompensację nieuniknionych odchyłek produkcyjnych, montuje się ją w szalce, w podłużnych otworach. Umieścić znany wzorzec długości między ogranicznikami położenia głowy i stóp i przesunąć uchwyt do szalki tak, żeby wskazanie długości było prawidłowe. Ogólnie obowiązuje zasada montażu pośrodku podłużnych otworów.

## Obsługa

### **OSTRZEŻENIE!**

Niebezpieczeństwo uszkodzenia ciała niemowlęcia wskutek upadku. Wagi dla niemowląt stawiane są często na powierzchniach znajdujących się na stosunkowo dużej wysokości. Upadek niemowlęcia z takiej powierzchni może prowadzić do nieodwracalnych uszkodzeń ciała lub śmierci.

- Niemowlęcia na wadze nie wolno pozostawiać bez opieki.

### **Prawidłowy sposób wykonywania pomiaru....**

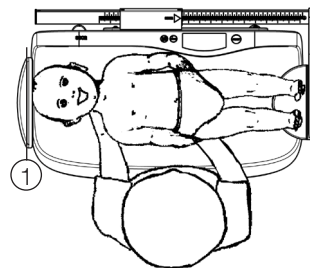

1. Ułożyć niemowlę na szalce wagi. Głównka niemowlęcia musi się opierać o pozycjoner głowy (1) w szalce wagi.

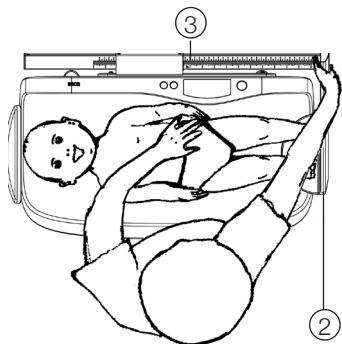

2. Przesunąć prawą ręką pozycjoner stóp (2) w kierunku stóp niemowlęcia, opierając przy tym stopy niemowlęcia o pozycjoner stóp. Lewą ręką przytrzymać niemowlę na szalce wagi.
3. Lewą ręką docisnąć delikatnie kolana niemowlęcia do szalki wagi, a prawą ręką dosunąć pozycjoner stóp (2) do podeszwy stóp niemowlęcia. Długość ciała odczytuje się przy znaku odczytu na prowadnicy przyrządu (3).
4. Postępowanie zgodne z powyższym opisem umożliwia uzyskanie dokładności pomiaru powyżej  $\pm 5$  mm.

## Czyszczenie

W razie potrzeby miarkę można wyczyścić środkami czyszczącymi używanymi w gospodarstwie domowym albo dostępnymi w handlu środkami dezynfekcyjnymi, np. 70-procentowym izopropanolem.

## Dane techniczne

Zakres pomiaru:	350-800 mm / 14-32 ins
Działka elementarna:	1 mm / 1/8 ins
Dokładność:	powyżej $\pm 5$ mm
Wymiary (szer. x wys. x głęb.):	641 mm x 179 mm x 296 mm
Masa własna:	ok. 700 g
Zakres temperatur:	+10 °C do +40 °C
Dyrektywą 93/42/EWG:	klasa I z funkcją pomiaru



## Utylizacja

Po zakończeniu użytkowania miarki do pomiaru długości ciała niemowląt właściwa jednostka zajmująca się utylizacją odpadów udzieli Państwu informacji o prawidłowym sposobie utylizacji.

## Okres gwarancji

Na braki spowodowane błędami materiałowymi albo produkcyjnymi udzielamy dwuletniej gwarancji (licząc od dnia dostawy). Gwarancja nie obejmuje części ruchomych, takich jak baterie, kable, zasilacze, akumulatory itp. Usterki podlegające gwarancji są usuwane bezpłatnie za okazaniem dowodu zakupu. Nie uwzględnia się innych roszczeń. Jeżeli urządzenie znajduje się w miejscu innym niż siedziba klienta, koszty transportu do naprawy i z naprawy ponosi klient. W przypadku

uszkodzeń transportowych roszczenia z tytułu gwarancji można zgłaszać tylko pod warunkiem, że do transportu użyto kompletnego, oryginalnego opakowania, a produkt zabezpieczono i zamocowano w opakowaniu zgodnie ze stanem oryginalnym. Dlatego należy przechowywać wszystkie elementy opakowania.

Jeżeli urządzenie zostałoby otwarte przez osobę, która nie posiada wyraźnej autoryzacji producenta, to wszelkie prawa z tytułu gwarancji wygasają. Klientów zagranicznych prosimy, aby w przypadku usterek objętych gwarancją zwracali się bezpośrednio do przedstawicieli w danym kraju.

## CE Deklaracja zgodności

Mechaniczna miarka do pomiaru długości ciała niemowląt

Model seca 233

Nr partii: patrz tylna strona miarki

Miarka spełnia zasadnicze wymagania określone w dyrektywie 93/42/EWG o wyrobach medycznych.

Hamburg, August 2014

Frederik Vogel  
– CEO Development and Manufacturing –  
seca gmbh & co. kg  
Hammer Steindamm 9-25  
22089 Hamburg  
Germany

Phone: +49 (0)40 20 00 00 0  
Fax: +49 (0)40 20 00 00 50  
i: www.seca.com









## **seca** deutschland

Medical Measuring Systems and Scales

seca gmbh & co. kg

Hammer Steindamm 9-25

22089 Hamburg • Germany

Phone • +49 (0)40 20 00 00 0

Fax • +49 (0)40 20 00 00 50

E-mail • [info@seca.com](mailto:info@seca.com)

All contact data under [www.seca.com](http://www.seca.com)

**seca**  
group

**seca** deutschland

**seca** france

**seca** united kingdom

**seca** north america

**seca** schweiz

**seca** zhong guo

**seca** nihon

**seca** mexico

**seca** austria

**seca** polska

**seca** middle east

**seca** brasil

**seca** suomi